

ART. / ITEM:
8111-ISI007
8112-ISI008



TASTIERA TOUCH ORO



La dichiarazione CE del presente articolo è reperibile sul sito www.italianasensori.it

TASTIERA TOUCH PER LA GESTIONE DELLE CENTRALI ORO

Manuale di installazione, uso e manutenzione

INDICE

1. INTRODUZIONE	2
1.1 PREMESA ALL'UTILIZZO DEL PRESENTE MANUALE	2
1.2 CARATTERISTICHE GENERALI	2
1.3 CARATTERISTICHE TECNICHE	3
1.4 CONTENUTO DELLA CONFEZIONE	3
1.5 IDENTIFICAZIONE DELLE PARTI	4
1.6 SIGNIFICATO DEI LED	4
2. INSTALLAZIONE	5
2.1 PRIMA ACCENSIONE	5
2.2 DESCRIZIONE DELLA SCHERMATA DI DEFAULT	6
2.2.1 Barra di stato	6
2.2.2 Data e ora	6
3. IMPOSTAZIONI E VISUALIZZAZIONI	7
3.1 PROGRAMMI	7
3.1.1 Comutazione programmi	7
3.1.2 Gestione preferiti	8
3.2 SUPERTASTI	9
3.3 STATO	10
3.3.1 Info	10
3.3.2 GSM	11
3.3.3 Sabotaggi	11
3.3.4 Memorie	12
3.3.5 ingressi filari	12
3.3.6 ingressi radio	12
3.4 MEMORIA EVENTI	13
3.5 MEMORZZAZIONE CHIAVI	13
3.6 MEMORZZAZIONE CODICI	13
3.7 MODIFICA CODICI	14
3.8 IMPOSTAZIONI	15
4. MANUTENZIONE E VERIFICHE PERIODICHE	16
5. SMALTIMENTO E ROTTAMAZIONE	16

Le informazioni riportate in questo manuale sono state compilate con cura, tuttavia l'azienda produttrice non può essere ritenuta responsabile per eventuali errori e/o omissioni. L'azienda si riserva il diritto di apportare in ogni momento, e senza preavviso, miglioramenti e/o modifiche ai prodotti descritti nel presente manuale. L'azienda pone particolare attenzione al rispetto dell'ambiente. Tutti i prodotti ed i processi produttivi sono progettati con criteri di eco-compatibilità. Il presente articolo è stato prodotto in Italia.

L'azienda ha un sistema di gestione della qualità certificato secondo la norma ISO 9001:2008 (n° 4796 - A)

L'azienda ha un sistema di gestione ambientale certificato secondo la norma ISO 14001:2004 (n° 4796 - E)

L'azienda ha un sistema di gestione della salute e sicurezza sul lavoro certificato secondo la norma BS OHSAS 18001:2007 (n° 4796 - I)

1. INTRODUZIONE

Il manuale descrive le modalità di installazione e di utilizzo delle tastiere touch 8111-ISI007 (bianca) e 8112-ISI008(nera) operante su BUS per la gestione di tutte le centrali serie ORO. La tastiera è di tipo utente, quindi non permette la configurazione dell'impianto, ma solo la visualizzazione degli eventi, accessi e gestione del sistema.



NOTE di compatibilità:

Tutte le centrali ORO 869;

Non è possibile accedere alla centrale con codice INSTALLATORE.

1.1 PREMESSA ALL'UTILIZZO DEL PRESENTE MANUALE

Per tutti i parametri e le problematiche strettamente legate alla configurazione dell'impianto, si suggerisce di fare riferimento al manuale della centrale e/o della tastiera installata.

1.2 CARATTERISTICHE GENERALI

- Display 4,3";
- contenitore in policarbonato;
- funzione "lampada di emergenza";
- lettura della temperatura ambiente;
- montaggio su scatola 503;

1.3 CARATTERISTICHE TECNICHE

	8111-ISI007 / 8112-ISI008
Alimentazione	11 ÷ 15 Vcc.
Assorbimento	100 mA @ 13,8 Vcc
Temperatura di esercizio	5°C ÷ 40°C
Dimensioni	145x80x17 mm
Peso	145 g

1.4 CONTENUTO DELLA CONFEZIONE

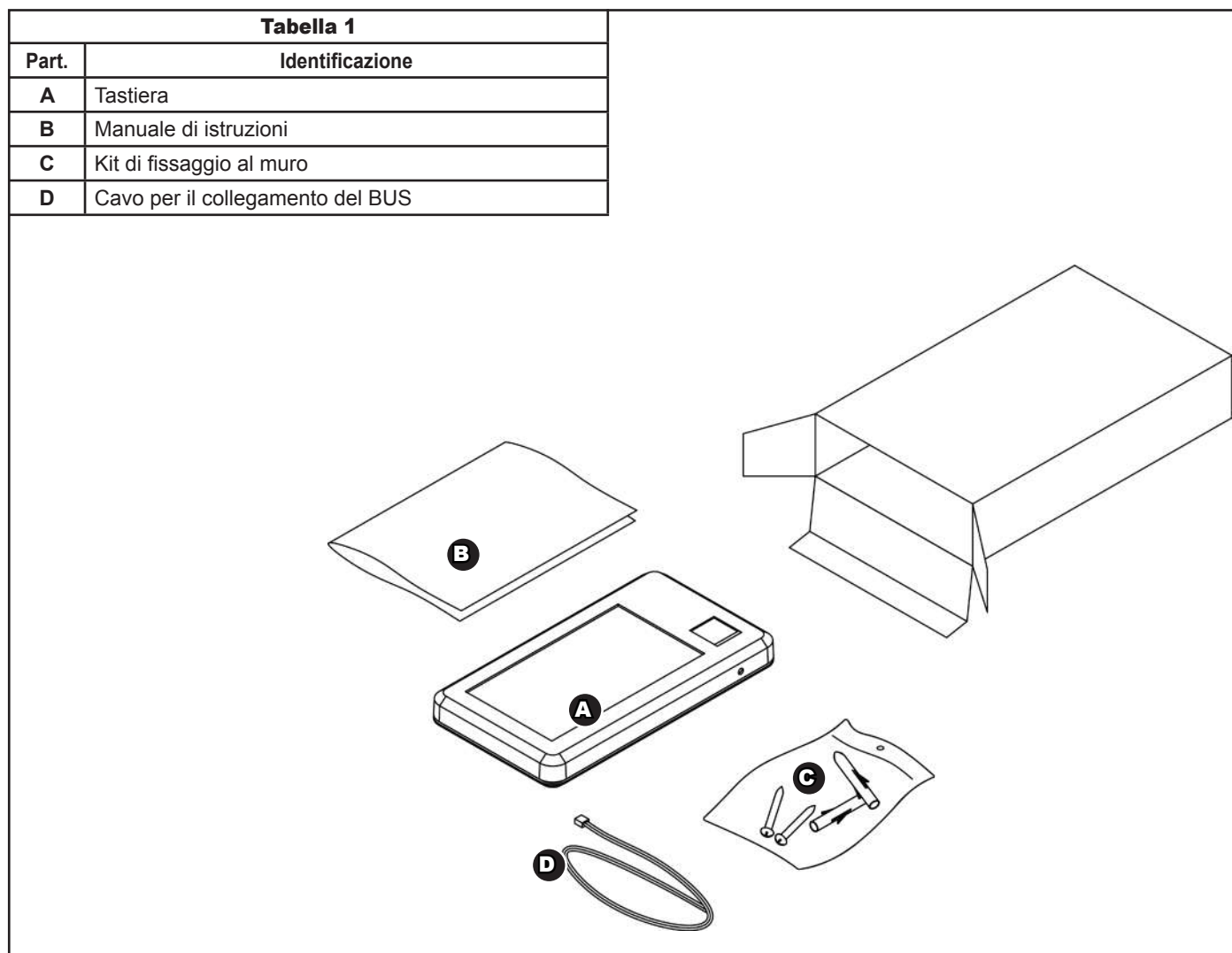

Fig. 1

1.5 IDENTIFICAZIONE DELLE PARTI

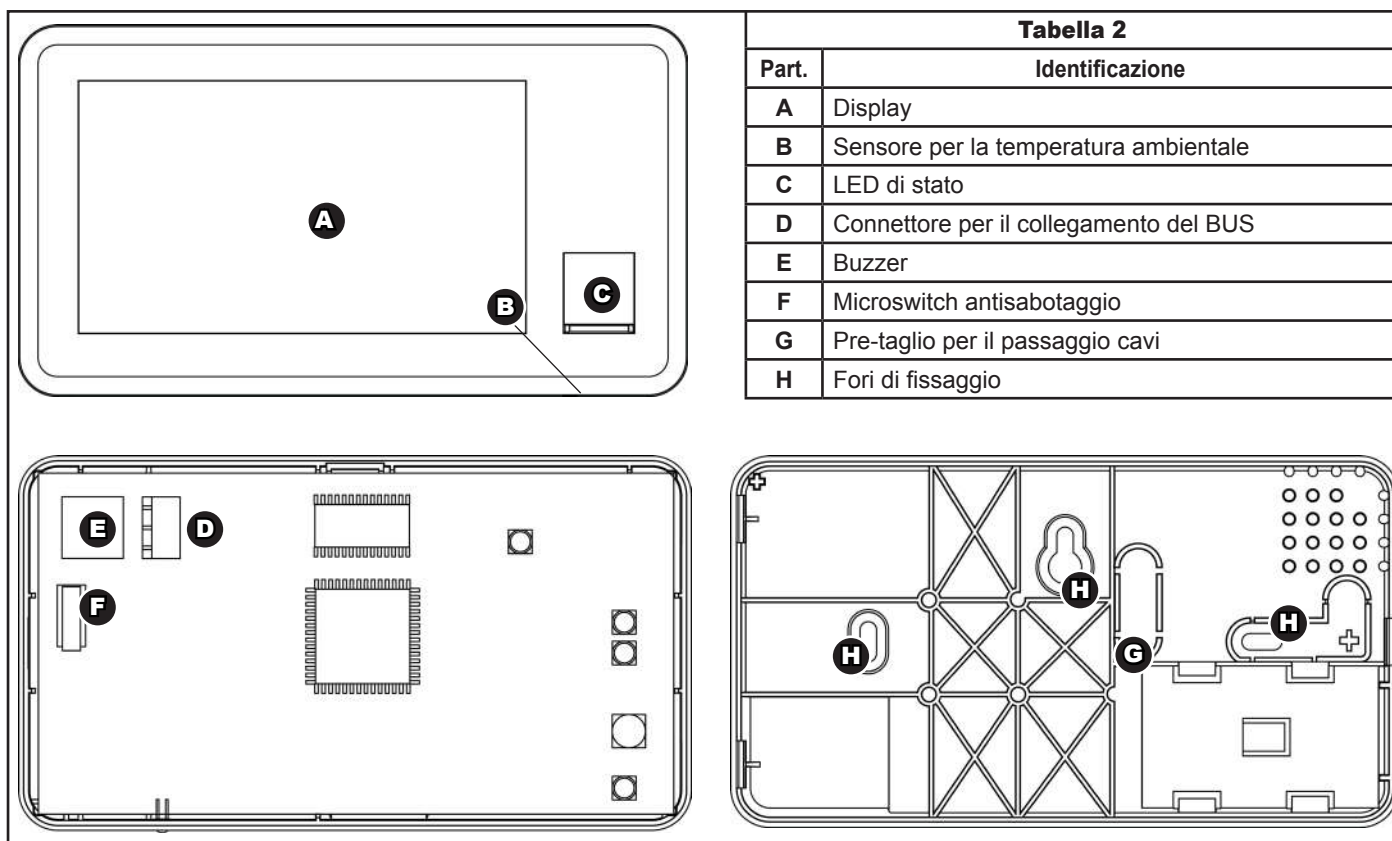

Fig. 2

1.6 SIGNIFICATO DEL LED DI STATO

Il LED di stato offre la possibilità di ricevere rapidamente informazioni sullo stato dell'impianto senza la necessità di accedere al menù della centrale.

Di seguito le diverse condizioni che è in grado di rappresentare a seconda del colore e del lampeggio /respiro.

- **Rosso:** impianto inserito.
- **Verde:** impianto disinserito.
- **Blu:** impianto in servizio.

Le condizioni riportate di seguito possono verificarsi indipendentemente dallo stato dell'impianto:

- **Lampeggio veloce:** guasto.
- **Lampeggio lento:** zona aperta o esclusa (quest'ultima condizione solo ad allarme inserito);
- **Respiro:** memoria.

Qualora si verifichi più di una condizione contemporaneamente, la priorità con cui vengono visualizzate le diverse condizioni corrisponde alla sequenza con cui le stesse sono state riportate sopra. La tabella successiva è utile per riassumere tutte le condizioni visualizzabili tramite il LED

LED	ACCENSIONE LED			
	FISSO	LAMPEGGIO VELOCE	LAMPEGGIO LENTO	RESPIRO
Rosso	Impianto inserito	Impianto inserito + guasto	Impianto inserito + Zona aperta / esclusa	Impianto inserito + Memoria
Verde	Impianto disinserito	Impianto disinserito + guasto	Impianto disinserito + Zona aperta	Impianto disinserito + Memoria
Blu	Servizio	Servizio + guasto	Servizio + Zona aperta	Servizio + Memoria

2. INSTALLAZIONE

Per l'installazione a muro, procedere nel seguente modo:

- aprire il coperchio esercitando una leggera pressione sulla parte laterale come rappresentato in figura;
- far passare il cavo di collegamento del BUS (fig. 1 D) attraverso il pre-taglio G presente sul fondo;
- fissare il fondo al muro utilizzando i fori di fissaggio H presenti sul fondo;
- collegare il cavo al BUS dell'impianto tenendo presente il significato dei tre colori del cavo:
 - rosso: alimentazione +12 Vdc;
 - nero: massa;
 - bianco: BUS;
- collegare il cavo al connettore D presente sulla scheda.

2.1 PRIMA ACCENSIONE

Appena collegata la tastiera al BUS, verrà richiesto di calibrare il display seguendo le informazioni sullo schermo e successivamente verrà visualizzata la schermata:



Fig. 3

Procedere con la memorizzazione della tastiera in centrale facendo riferimento a quanto riportato sul manuale della centrale ORO nella sezione relativa alla memorizzazione delle periferiche su BUS.

2.2 DESCRIZIONE DELLA SCHERMATA DI DEFAULT



Fig. 4

NOTA:

viene visualizzata la chiave, cliccandoci sopra viene visualizzato il messaggio "sabotaggi ingressi" mentre sul display della centrale viene visualizzato "dispositivo BUS intruso".

NOTA:









nel caso in cui il BUS sia occupato da un'altra tastiera, verrà visualizzato il messaggio "Bus occupato da altro dispositivo".

Tabella 3

Part.	Identificazione
A	Barra di stato
B	Data e ora
C	Tasto per l'accesso al menù (accesso con codice)
D	Tasto per il disinserimento totale rapido (accesso con codice)
E	Icône per la visualizzazione dello stato impianto di Inserimento/disinserimento (rosso programma 1, giallo programma 2, verde programma3)
F	Tasto preferito 1 liberamente associabile a combinazioni di programmi o supertasti
G	Tasto preferito 2 liberamente associabile a combinazioni di programmi o supertasti
H	Tasto preferito 3 liberamente associabile a combinazioni di programmi o supertasti
I	Temperatura ambiente
L	Indicazione livello segnale GSM
M	Il simbolo della nuvola viene visualizzato solo se la centrale è collegata al Cloud Italiana Sensori. Accanto ad essa viene visualizzata la modalità di collegamento se in GPRS (come nell'esempio) o in WIFI

2.2.1 Barra di stato

La barra di stato cambia ad ogni schermata e fornisce informazioni sullo stato dell'impianto. Le icone visualizzabili sono:

Tabella 4	
Part.	Identificazione
	Home: presente in quasi tutte le schermate e, se premuta, permette il ritorno alla schermata precedente
	Stato programmi: presente in ogni schermata (tranne quella di default) permette di ricevere sempre informazioni sullo stato di inserimento/disinserimento dell'impianto
	Pronto: quando viene visualizzata questa icona, è possibile inserire l'impianto
	Memoria di allarme: cliccandoci sopra e inserendo il codice, è possibile visualizzare direttamente gli eventi di allarme. Presente solo se in essere l'evento associato. Diventa rossa con evento di allarme in corso.
	Guasto: cliccandoci sopra e inserendo il codice, è possibile visualizzare i guasti dell'impianto. Presente solo se in essere l'evento associato.
	Zona aperta: cliccandoci sopra e inserendo il codice, permette di visualizzare lo stato degli ingressi. Presente solo se in essere l'evento associato.
	Zona esclusa: cliccandoci sopra e inserendo il codice, permette di visualizzare lo stato degli ingressi. Presente solo se in essere l'evento associato.
	Sabotaggio in corso: cliccandoci sopra e inserendo il codice, permette di visualizzare i sabotaggi in corso. Presente solo se in essere l'evento associato. L'icona rossa sta ad indicare il sabotaggio della tastiera che viene visualizzato come tamper su BUS in centrale.

2.2.2 Data e ora

Dalla schermata di default, premendo la parte relativa alla data e ora, è possibile impostarle direttamente dopo aver inserito il codice di accesso.



Fig. 5

Tramite i tasti "+" e "-" è possibile regolare opportunamente l'ora e la data che vengono riportate nel formato hh:mm gg/mm/aaaa. Premere quindi su "modifica" per salvare le impostazioni e tornare alla schermata di default.



Fig. 6

Nell'esempio sopra, sono stati inseriti i tre programmi G1, G2 e G3, sono in corso dei sabotaggi, ci sono zone escluse e una memoria di allarme.

3 MENÙ IMPOSTAZIONI E VISUALIZZAZIONI

Dalla schermata di default, premendo il tasto menù, è possibile accedere alle impostazioni e visualizzazioni dell'impianto e della tastiera dopo aver inserito il codice di accesso.



Fig. 7

Tabella 5

Part.	Identificazione
A	Programmi: permette di attivare o parzializzare l'impianto e di gestire i comandi preferiti
B	Supertasti: permette di commutare i supertasti
C	Stato: permette di visualizzare lo stato dell'impianto come memorie, ingressi radio o filari, ingressi esclusi
D	Memora eventi: visualizza la memoria eventi dell'impianto
E	Memorizzazione chiavi: permette la memorizzazione di chiavi transponder
F	Memorizzazione codice: permette la memorizzazione di codici di accesso (amministratore, utente, installatore)
G	Modifica codici: permette la modifica di un codice numero, dei suoi attributi o di una chiave
H	Impostazioni: permette di modificare alcuni parametri propri della tastiera

3.1 PROGRAMMI

Dalla sezione programmi è possibile attivare/disattivare e parzializzare l'impianto.



Fig. 8

3.1.1 Commutazione programmi

Per procedere con le commutazioni dei programmi è sufficiente premere il programma da commutare e premere OK. Una volta commutato il programma, la scritta del tasto relativo cambierà di colore diventando da bianco (disinserito) a colorato (inserito); i colori possibili sono rosso per G1, giallo per G2 e verde per G3.

Nel caso in cui siano aperti degli ingressi, prima di inserire, comparirà il seguente messaggio di attenzione tramite il quale è possibile forzare l'inserimento dei programmi.

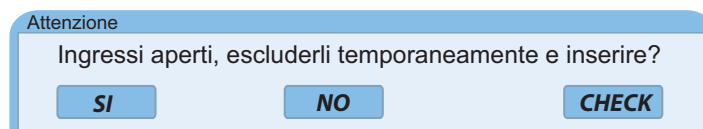

Fig. 9

SI ha anche la possibilità di visualizzare gli ingressi aperti premendo su "CHECK"

3.1.3 Gestione preferiti

Per assegnare i preferiti ai programmi di inserimento, è sufficiente selezionare i programmi desiderati e premere il preferito (P1, P2 o P3) ai quali si vogliono assegnare. Verrà proposta una tastiera QWERTY dove è possibile inserire il nome da assegnare al preferito, in modo tale che poi compaia nella schermata iniziale.

Seguire l'esempio successivo per creare un preferito nominato GIARDINO composto dalla commutazione contemporanea di G1 e G3 e associato al preferito 1.



Fig. 10

Dopo aver selezionato G1 e G2, gli stessi si coloreranno in modo da indicare la loro selezione. Successivamente premere P1 e scrivere tramite la tastiera QWERTY

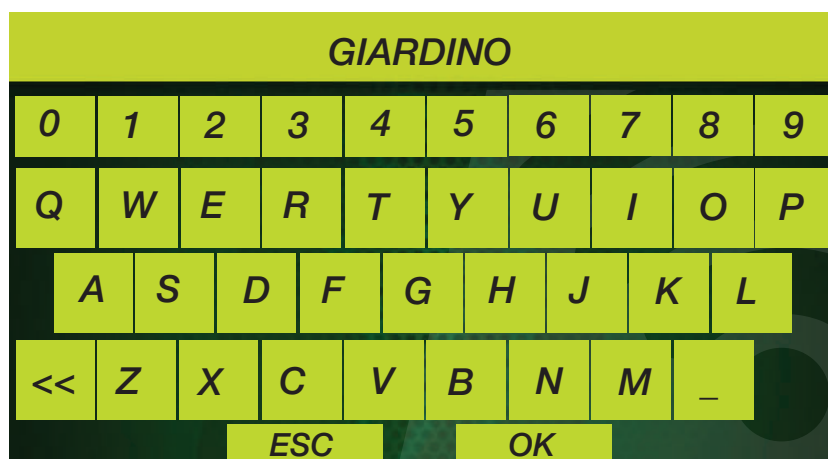

Fig. 11

In questo caso, ad esempio si è voluto assegnare al preferito P1 la commutazione contemporanea dei programmi G1 e G3 e come nome gli è stato dato "GIARDINO". Dopo aver confermato premendo OK, è possibile tornare alla schermata iniziale dove il preferito "P1" si troverà con il nome prescelto riportato sotto. Nel caso si decida di commutare il preferito premere il tasto, e dopo aver inserito il codice, comparirà sulla schermata principale una "R" nel caso in cui siano presenti ingressi ritardati; premendo la "R" gli ingressi ritardati diventeranno immediati e comparirà la scritta "ISTANTANEO"



Fig. 12

3.2 SUPERTASTI

I supertasti sono delle funzioni speciali che devono essere attivate utilizzando la centrale (fare quindi riferimento al relativo manuale) o il software di programmazione 8114-ISA014. I tasti abilitati avranno la scritta bianca, mentre quelli non abilitati la scritta grigia. Per attivarli è sufficiente tenere premuto il tasto desiderato.



Fig. 13

A differenza dei programmi di attivazione è possibile associare solo un supertasto ad ogni preferito; di conseguenza per selezionare il tasto da associare ad un preferito è sufficiente selezionarlo (la scritta diventa verde) con un tocco, automaticamente gli altri tasti verranno grigiati ad indicare l'impossibilità di cliccarli.



Fig. 14

Premere quindi il tasto P2 per associarlo al preferito 2 e inserire, ad esempio "ANTIPANICO" nella descrizione e premere "OK".



Fig. 15

Di conseguenza, la schermata iniziale diventerà come rappresentato nell'immagine successiva.



Fig. 16

3.3 STATO

All'interno del menù stato è possibile individuare altri sei sottomenù: info, GSM, sabotaggi, memorie, ingressi filari, ingressi radio.



Fig. 17

3.3.1 Info

Il sotto menù "info" riporta informazioni generali sullo stato dell'impianto che vengono dettagliate nella tabella 6.



- grigio Condizione non presente
- rosso Condizione o problema presente
- verde Regolarmente funzionante
- SERVIZIO** Stato di servizio in corso
- rosso
- SERVIZIO** Stato di servizio disattivato
- grigio

Fig. 18

Da questo menù è anche possibile porre l'impianto in "servizio" semplicemente cliccando sulla relativa voce. Tale condizione permette di operare sull'impianto senza che avvenga una segnalazione di allarme. La voce "WiFi" indica il corretto funzionamento di una scheda WiFi 8144-ISA019 eventualmente connessa, se la scheda è presente e correttamente collegata a una rete compare la scritta "OK", altrimenti "-".

L'ID centrale è un codice che serve per collegare per centrale al cloud tramite app ItalyHOME.

L'impianto permane nello stato di servizio finché non si esce da questa schermata.

Tabella 6		Stati possibili		
Informazione	Significato	● grigio	● verde	● rosso
Disturbo	Segnala la presenza di un disturbo radio	✓		✓
Fusibile uscite	Il fusibile a protezione delle uscite presente in centrale è interrotto, consultare il manuale della centrale utilizzata per la sua sostituzione.		✓	✓
Rete 220V presente	Indica la presenza o meno dell'alimentazione di rete		✓	✓
Stato di carica batteria esterna	Indica lo stato di carica della batteria esterna della sirena		✓	✓
Stato di carica batteria centrale	Indica lo stato di carica della batteria interna della centrale		✓	✓
Dispositivo radio Guasto	Indica la presenza nell'impianto di almeno un dispositivo radio guasto Verificare da memoria eventi il tipo di guasto		✓	✓
Stato di carica batteria disp. radio	Indica la presenza nell'impianto di almeno un dispositivo radio con la batteria scarica. Verificare su stato Ingressi radio la periferica con batteria scarica.		✓	✓
Stato di servizio	Indica la presenza o meno dello stato di servizio (da chiave, da centrale, da tastiera)	✓		✓

3.3.2 GSM

Il sotto menù "GSM" permette di visualizzare le informazioni relative allo stato della rete GSM. Sotto viene visualizzata una schermata tipica:



Fig. 19

3.3.3 Sabotaggi

Il sotto menù "Sabotaggi" permette di visualizzare eventuali sabotaggi in corso dove il verificarsi della condizione riportata viene indicato con l'accensione del LED rosso.

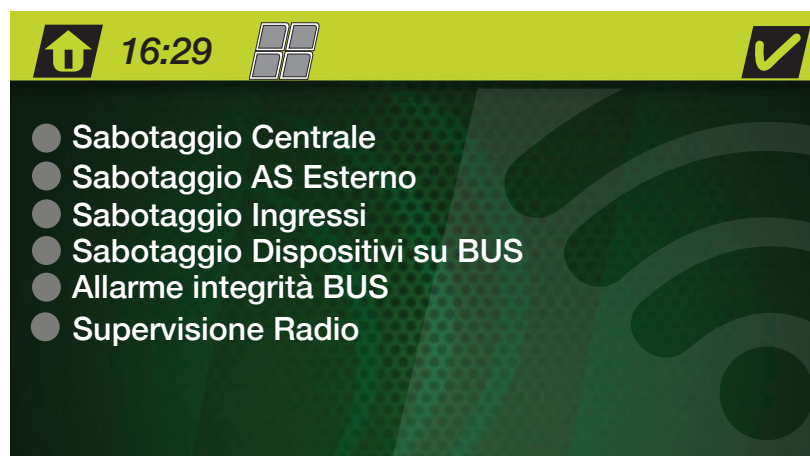
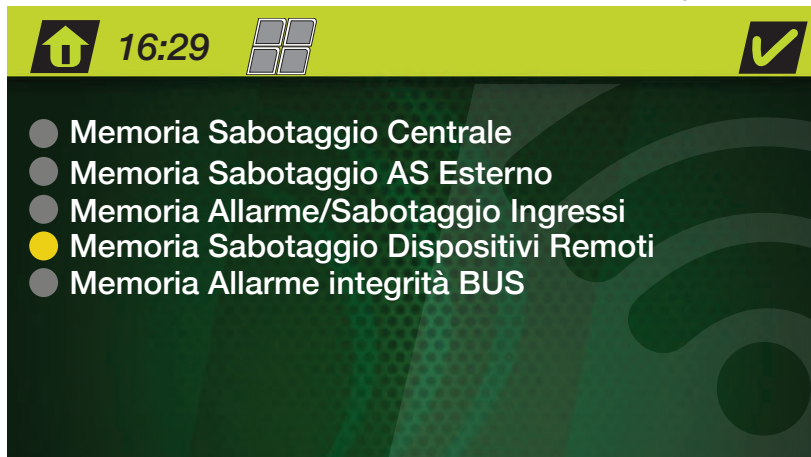

Fig. 20

3.3.4 Memorie

Il sotto menù "Memorie" permette di visualizzare la memoria degli eventi di sabotaggio e di allarme riportati al menù precedente



- grigio Memoria non presente
- giallo Memoria presente

Il tasto "RESET" permette di resettare la visualizzazione di memorie di allarme eventualmente presenti.

Fig. 22

3.3.5 Ingressi filari

Il sotto menù "Ingressi filari" permette di visualizzare contemporaneamente le seguenti informazioni su tutti gli ingressi filari: Allarme, Memoria, Stato e Guasti. Permette, inoltre, di selezionare un determinato ingresso e di escluderlo/includerlo secondo le proprie necessità selezionandolo e cliccando **E/I**. Per scorrere tra i diversi ingressi è possibile cliccare su "+" e "-" in modo da visualizzare gli ingressi a blocchi di 16 (8 in tutto) fra i quali è possibile muoversi con le frecce o scorrere con il cursore.



Nel caso in cui venga modificata la descrizione di un ingresso, premere il tasto "S" per visualizzare sul display; mentre nel caso in cui venga aggiunta una nuova periferica la sincronizzazione avviene automaticamente.

- A Zona aperta
- M Memoria presente
- E Escluso
- T Allarme 24h

Fig. 23

NOTA:

Alla prima visualizzazione di questa schermata, apparirà una barra di avanzamento ad indicare un tempo di attesa necessario alla tastiera per sincronizzarsi con la centrale; nel caso in cui il processo venga interrotto, verrà richiesto anche nei successivi accessi finchè non sarà completato.

3.3.6 Ingressi radio

Il sotto menù "Ingressi radio" permette di visualizzare le stesse informazioni degli ingressi filari e, anche in questo caso, è possibile cliccare su "+" e "-" in modo da visualizzare gli ingressi a blocchi di 16 (4 in tutto) fra i quali è possibile muoversi con le frecce o scorrere con il cursore. Permette, inoltre, di selezionare un determinato ingresso e di escluderlo/includerlo secondo le proprie necessità selezionandolo e cliccando **E/I**



Nel caso in cui venga modificata la descrizione di un ingresso, premere il tasto "S" per visualizzarla sul display; mentre nel caso in cui venga aggiunta una nuova periferica la sincronizzazione avviene automaticamente.

- A Zona aperta
- M Memoria presente
- E Escluso
- T Allarme 24h

Fig. 24

3.4 MEMORIA EVENTI

Il menù “Memoria eventi” permette di visualizzare la memoria di tutti gli eventi registrati dalla centrale come accessi al sistema, inserimenti, disinserimenti, sabotaggi, etc... E' possibile filtrare gli eventi premendo sul menù a tendina e scegliere tra:

- Allarmi;
- Attivazioni;
- Sabotaggi;
- Supertasti;
- Guasti;
- Ronda;
- Elettroserratura;
- Sistema;
- Campanello;

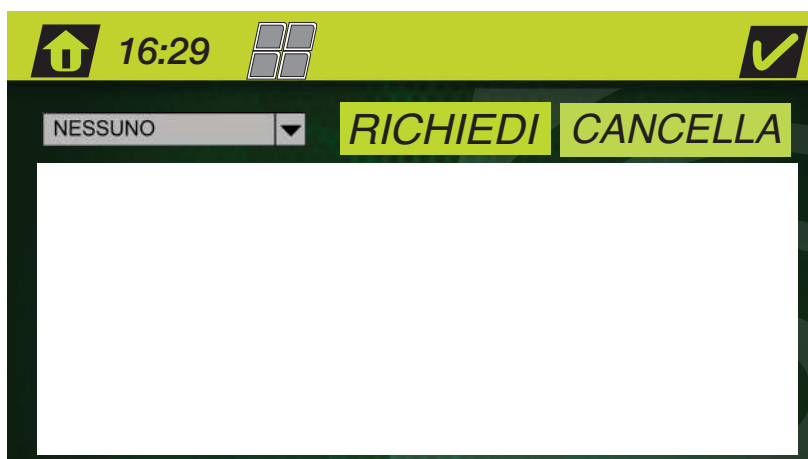

Fig. 25

Per visualizzare gli eventi, dopo aver eventualmente impostato un filtro, è sufficiente premere sul tasto “richiedi” che si tramuterà in “stop” non appena inizia la visualizzazione. Per cancellare la lista degli eventi, premere su “cancella” quando viene interrotta la visualizzazione.

Durante eventi di sabotaggio o di apertura ingressi sia filari che radio, compare sul display un messaggio come nell’esempio riportato:

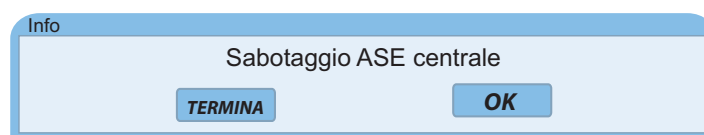

Fig. 26

Dove premendo su “Termina” compare il tastierino numerico per l’inserimento del proprio codice personale permettendo così di silenziare le sirene. Premendo su “OK” non viene intrapresa alcuna azione e le sirene continuano a suonare per il tempo di allarme.

3.5 MEMORIZZAZIONE CHIAVI

Da questo menù è possibile memorizzare le chiavi a strisciamento 8109-ISI005 e 8110-ISI006 tramite gli inseritori della serie CONTACT-LESS.



Fig. 27

3.6 MEMORIZZAZIONE CODICI

Da questo menù è possibile memorizzare nuovi codici di tipo amministratore, installatore e utente con attributi:

- ES: elettroserratura;
- RO: ronda;
- SI: silenzioso;
- AP: anti-panico;

Ogni codice può essere poi associato a uno o più programmi di inserimento G1, G2, G3.



Fig. 28

Da questa schermata, selezionare il tipo di utente tramite il menù a tendina, gli attributi, inserire la descrizione e il codice desiderato (inserendolo nuovamente come conferma quando richiesto) e premere successivamente “OK”. Un messaggio indicherà la corretta creazione del codice o la presenza di un errore. In tal caso ripetere nuovamente la procedura.

3.7 MODIFICA CODICI

Da questo menù è possibile modificare sia le chiavi che i codici creati nei menù precedenti. Il primo esempio riporta una modifica chiavi.



Fig. 29

Da questa schermata è possibile selezionare il nome utente da modificare semplicemente premendo sulla casella del nome e digitarlo tramite la tastiera visualizzata; scorrere l'elenco tramite i tasti “+” e “-” o premere sulla posizione occupata dal codice in modo da selezionarla (se già nota). Tenere presente che è possibile scorrere i codici di 5 in 5 tenendo premuti i tasti “+” o “-” a seconda del verso di scorrimento desiderato. Premendo invece la cella dove è riportato il codice, è possibile sostituirlo; successivamente premere su “CAMBIA” per confermare la scelta.

A seconda dello stato degli attributi assegnati al relativo codice, gli stessi verranno visualizzati neri nel caso siano abilitati e grigiati nel caso non lo siano; selezionare quindi gli attributi che si desidera modificare (compreso eventualmente il tipo) e premere “cambia”. La conferma dell'avvenuta modifica verrà data da un opportuno suono emesso dal buzzer interno mentre per eliminare il codice è possibile premere direttamente su “elimina” non appena il codice è stato selezionato. In entrambi i casi, la conferma dell'avvenuta operazione viene indicata anche da un messaggio visualizzato in sovra-impressione.



Fig. 30

La schermata precedente riporta l'esempio di un codice amministratore che ha come attributi tutti i tre programmi di attivazione e l'elettroserratura.

3.8 IMPOSTAZIONI

Con questo menù è possibile modificare le impostazioni della tastiera quali:

- **Luminosità** tramite cursore;
- **Timeout** indica dopo quanto tempo il display della tastiera si spegne automaticamente (MAI, 30s, 60s, 90s,);
- **Volume** permette di impostare il volume del buzzer della tastiera..
- **Luminosità del LED:** tramite cursore permette di regolare la luminosità del LED di segnalazione
- **Inserimento codice:** serve per impostare l'inserimento del codice nel caso di utilizzo dei preferiti;
- **Ritardo logout:** permette di uscire fino alla schermata iniziale e rientrare nel menù senza la necessità di inserire nuovamente il codice di accesso, sul display in basso a sinistra compare la scritta "AUTENTICATO" e scompare autonomamente dopo 10 s di inattività
- **Lampada di emergenza** serve per l'abilitazione della funzione;
- **Campanello:** qualora nell'impianto vi sia almeno una zona impostata come campanello, la tastiera emette un suono ogni volta che la zona viene aperta;
- **Beep I/U:** abilita o disabilita il suono del buzzer sull'inserimento di ingressi ritardati;
- **Reset opzioni:** riporta le opzioni alle impostazioni di default;
- **Lingua:** permette di selezionare tra inglese e italiano;
- **Visualizzazione allarme:** se abilitata scegliendo "SI" dal menù a tendina, in caso di allarme verrà visualizzato un messaggio con riportato l'ingresso che ha generato allarme e verrà proposta la possibilità di disinserire (con codice) o meno l'impianto.

Premere > per andare alla seconda pagina e < per tornare alla pagina precedente.

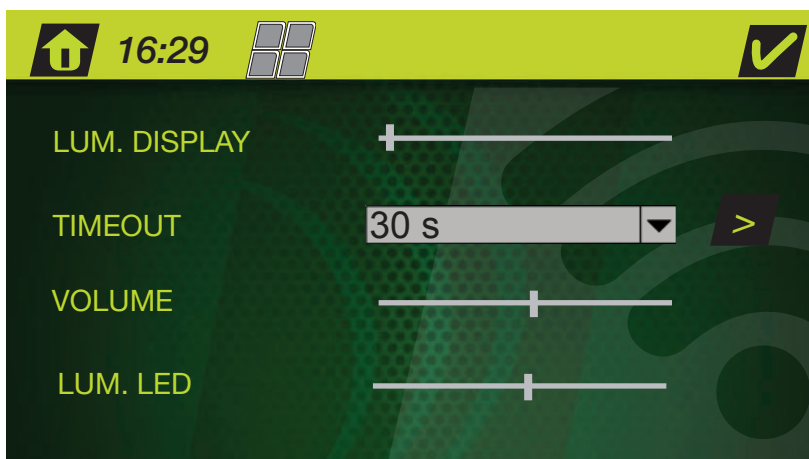

Fig. 31



Fig. 32



Fig. 33

4. MANUTENZIONE E VERIFICHE PERIODICHE



ATTENZIONE! Per rimuovere sporchie particolarmente evidenti **NON** utilizzare prodotti a base di cloro, prodotti abrasivi oppure alcool.

1. Pulire il coperchio con un panno inumidito con acqua.
2. Ripassare con un panno asciutto.

5. SMALTIMENTO E ROTTAMAZIONE

1. Staccare il coperchio frontale e rimuoverlo.
2. Scollegare il cavo dal connettore presente sulla scheda.
3. Dividere le parti in base alla loro tipologia e smaltirle in accordo con le leggi vigenti.



ATTENZIONE!

**Non disperdere nell'ambiente i componenti ed ogni altro materiale del prodotto.
Rivolgersi a consorzi abilitati allo smaltimento ed al riciclaggio dei materiali.**



per i professionisti della sicurezza

ITALIANA SENSORI
Marchio di LINCE ITALIA S.p.A.
Via Variante di Cancelliera snc
00072 Ariccia (RM) Italy
Tel. 06 92928252
Fax 06 92942586
info@italianasensori.it
www.italianasensori.it

